

2024-2026



**ZORN**  
Möbel-Erzeugung

# Modell Pur / Terra

## VERKAUFSPREISLISTE incl. Mwst. in EURO

Gültigkeitsdauer: Februar 2024 - Jänner 2026

Mit Erscheinen dieser Preisliste verlieren alle bisherigen Listen ihre Gültigkeit.

Es gelten unsere allgemeinen Liefer- und Zahlungsbedingungen.  
Technische Änderungen und Druckfehler vorbehalten.

ZORN Manfred GmbH  
Ranwallnerstrasse 1  
4540 Pfarrkirchen bei Bad Hall  
Österreich

tel. (+43) 07258/2773-0  
email: zorn@zorn.at  
www.zorn.at  
<https://shop.zorn.at/>

Preisstellung frei HAUS ab VK 1900 € Bestellwert  
darunter fallen 190 € Manipulationsaufschlag an



Inhaltverzeichnis:	2	.....
	3	.....
	4-6	.....
	7	.....
	8	.....
	9-10	.....
	11-13	.....
	14	.....
	15	.....
	16	.....

Holzarten / Oberflächen
Modellsystem / Beschreibung / Griffe
Betten / Bettwände
Nachtkästchen / Schiebetürsystem
Kleiderschränke
Schiebetürschränke / Garderobenanbauten
Anrichten / Schreibtische / Highboards
Garderoben / Spiegel / LED
Tische / Kofferböcke
Zuschnitte / Stollen / Zubehör

## PG1: PREISGRUPPE 1 STANDARD-DEKOR (weitere gängige Dekore mit Aufpreis jederzeit möglich)



### Möbelstoffe



Loden Hellgrau



Volga 12

Beistellstoffe können jederzeit zur Tapezierung beigestellt werden



COTTAGE



SILBERFICHTE

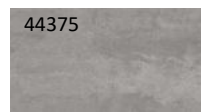

BETON HELL



BETON DUNKEL

## PG2: PREISGRUPPE 2 FURNIER od. MATT-DEKOR (weitere Holzarten jederzeit auf Anfrage möglich)

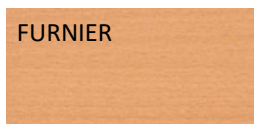

BUCHE natur



EICHE natur schlicht

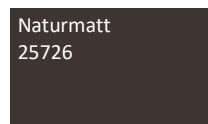

BRAUN Cameroon

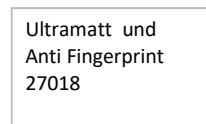

WEISS Ultramatt

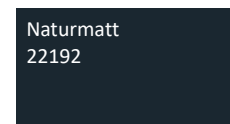

BLACK Blue

### Aufpreis + 8 %



ASTEICHE

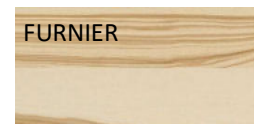

KERNESCHE

### Aufpreis + 15 %



AMINUSS



ZIRBE nur geölt möglich

### Aufpreis + 50 %



Eiche ALTHOLZ- Kitt schwarz - gedämpft  
Achtung: tw. große Farbtoleranzen

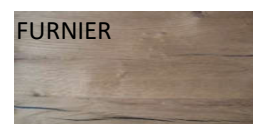

EICHE RISS (Kernrisseiche)  
schwarze Fuge (geschlossen)

## SONDEROBERFLÄCHEN (Standard ist seidenmatt G6 lackiert)

<b>STUMPFMATT (G9) lackiert oder GEÖLT</b>	+ 8 %
<b>SONDERBEIZEN</b> auf Anfrage bzw. lt. Muster/Gegenmuster	+ 15 %
Mindestaufschlag	+ 200 €
<b>RAL / NCS LACKIERT</b> Basis ist der Furnierpreis	+ 20 %
Mindestaufschlag	+ 200 €
<b>PLATTEN MIT LAMINAT (Basis PG2)</b> (wenn Laminat, dann bei Bestellung gesondert angeben)	ohne Aufpreis
<b>GEBÜRSTET</b>	+ 8 %
<b>PANEELSTABPLATTE</b> (HDF Decklage)	+ 15 % (Basis ist der Furnierpreis)

Echtes Holz ist ein Naturprodukt und unterliegt demnach in Struktur, Farbe und Maserung Schwankungen. Sie sind Beweis für Echtheit und deshalb als Reklamationsgrund ausgeschlossen.



**PRODUKTBESCHREIBUNG**

<u>SICHTTEILE:</u>	bei Furnier oder Dekorausführung = emissionsarme GÜTESPANPLATTEN (E1-E0,5)
<u>INNEN:</u>	die Korpusinnenteile sind grundsätzlich aus hochwertigen Dekorspanplatten
<u>KANTEN:</u>	hochwertige 2mm Starkkante=Standard (1mm ABS auf Wunsch möglich)
<u>RÜCKWÄNDE:</u>	8mm Dekorspan mit 16 mm Anpassmöglichkeit (16/8mm)
<u>OBERFLÄCHE:</u>	Umweltfreundliche wasserlösliche Lacke
<u>LADEN:</u>	Blumotion (Vollauszüge) - Sperrholzschubkasten in Buche
<u>PFLEGE:</u>	trocken bis leicht feucht wischen, sehr pflegeleicht

**FRONTEN**

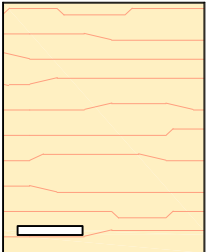

**ACHTUNG: Frontfurnier pro ELEMENT durchgehend!!!**

2-mm-Kante (4-seitig)





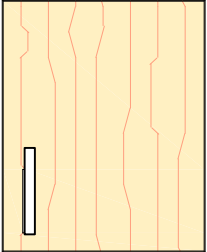







Modell PUR

2-mm-Kante (4-seitig)

Modell TERRA

**GRIFFE / GARDEROBENHAKEN**

<p><b>GR5</b> (schwarz matt) <b>GR6</b> (alufärbig)</p>  <p>Länge 328 mm (Lochabstand 320 mm)</p>	<p><b>GR7</b> (schwarz matt) <b>GR8</b> (alufärbig)</p>  <p>Länge 200 mm (Lochabstand 192 mm)</p>	<p><b>H1</b></p>  <p><b>H5</b></p> 
<p><b>G2_Terra</b> (edelstahlfärbig)</p>  <p>Länge 150 mm (Lochabstand 128 mm)</p>	<p><b>K1</b> (alufärbig) <b>K2</b> (schwarz matt)</p>  <p>Durchmesser 16mm, 30mm lang</p>	<p><b>H4=schwarz</b></p>  <p><b>H3=schwarz</b></p> 
<p><b>GR4</b> (schwarz matt)</p>  <p>Länge 140 mm (Lochabstand 128 mm)</p>	<p><b>GR3</b> (edelstahlfärbig)</p>  <p>Länge 136 mm (Lochabstand 128 mm)</p>	<p><b>H14=silber</b></p>  <p><b>H13=silber</b></p> 
		<p><b>LAURA-Haken</b></p> 

# BETRÜCKWÄNDE

Betrückwände inkl. Einhängemontageleiste (32 mm)  
= Vorderkante 51 mm (Vertiefungen bis 20 cm mit 15 % Aufpreis möglich)

## LIEGENDE MASERUNG

**ACHTUNG:** bei geteiltem Kopfhaupt  
Furnierbild nicht durchgängig

Furnierbild durchgängig = 15 % Aufpreis

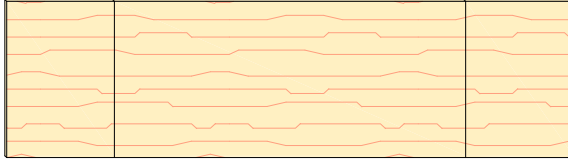

alle Abschlüsse sind inkludiert

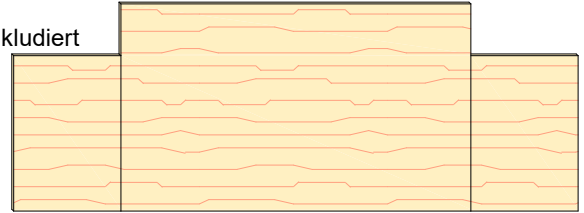

PUR

Kopfhaupt "gerade"

Kopfhaupt "abgestuft"

Best.-Nr.	<b>PEZ2</b>	<b>PEZ2H</b>
B / H / T	292 / 90 / 5,1	292 / 120 / 5,1
PG1-dekor	<b>526</b>	<b>562</b>
PG2-Liste	<b>656</b>	<b>697</b>

## LIEGENDE MASERUNG

Teilung des Kopfhauptes:  
dekor + furniert ab 276 cm Breite

alle Abschlüsse sind inkludiert

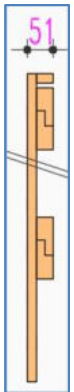
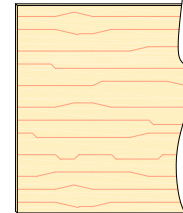
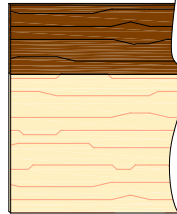
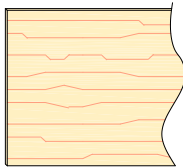

PUR

Best.-Nr.	<b>PEZ</b>	<b>PEZHA</b>	<b>PEZH</b>
B / H / T	lfm / 90 / 5,1	lfm / 120 / 5,1	lfm / 120 / 5,1
PG1-dekor	<b>171</b>	<b>247</b>	<b>192</b>
PG2-Liste	<b>217</b>	<b>304</b>	<b>234</b>

## STEHENDE MASERUNG

Teilung des Kopfhauptes:  
dekor ab 204 cm Breite  
furniert ab 276 cm Breite

alle Abschlüsse sind inkludiert



Höhe 75cm

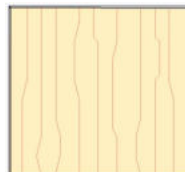

Höhe 90cm

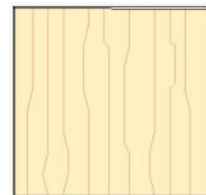

Höhe 120cm

TERRA

Best.-Nr.	<b>TEZO</b>	<b>TEZ</b>	<b>TEZH</b>
B / H / T	lfm / 75 / 5,1	lfm / 90 / 5,1	lfm / 120 / 5,1
PG1-dekor	<b>158</b>	<b>171</b>	<b>192</b>
PG2-Liste	<b>205</b>	<b>217</b>	<b>234</b>

# BETTEN

Betten zum Anstellen an Bettrückwand - Bettseitenoberkante 40 cm - Lattenrostunterkante 29 cm  
 Kürzungen kostenlos / Vergrößerungen jeweils + 20% Aufpreis (bis + 20 cm)  
 Bett mit Komforthöhe- Bettseitenoberkante ca. 45 cm + 10% Aufpreis

120, 140 oder 160 cm Betten = Preisgleich mit Doppelbett

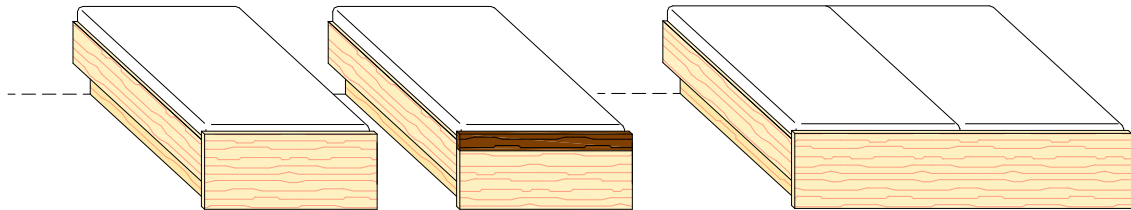

Fußhaupt mit Applikation

**Einzelbett 90 x 200 cm**

**Doppelbett 180 x 200 cm**

OHNE Applikation

MIT Applikation

OHNE Applikation

MIT Applikation

Best.-Nr.	<b>PEB</b>	<b>PEBA</b>	<b>PDB</b>	<b>PDBA</b>
B / H / L	96 / 45 / 204		186 / 45 / 204	
PG1-dekor	<b>671</b>	<b>718</b>	<b>828</b>	<b>922</b>
PG2-Liste	<b>699</b>	<b>762</b>	<b>855</b>	<b>980</b>

120, 140 oder 160 cm Betten = Preisgleich mit Doppelbett

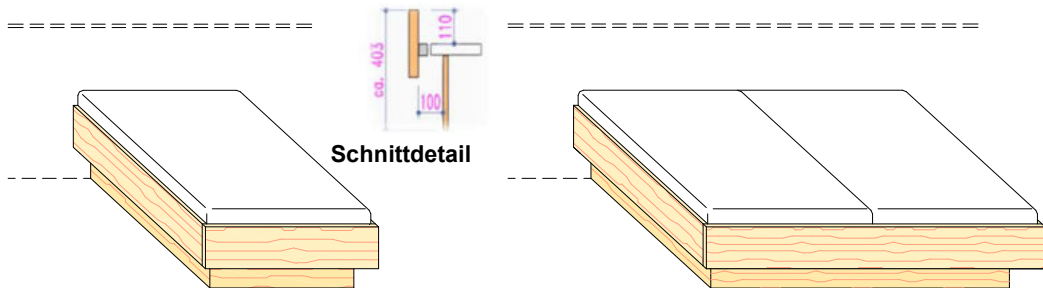

Schnittdetail

**Einzelbett 90 x 200 cm**

**Doppelbett 180 x 200 cm**

Best.-Nr.	links <b>TEBL</b>	freistehend <b>TEB</b>	rechts <b>TEBR</b>	<b>TDB</b>
B / H / L	96 / 40,7 / 202,5	96 / 40,7 / 202,5	96 / 40,7 / 202,5	186 / 40,7 / 202,5
PG1-dekor	<b>618</b>	<b>618</b>	<b>618</b>	<b>709</b>
PG2-Liste	<b>669</b>	<b>669</b>	<b>669</b>	<b>787</b>

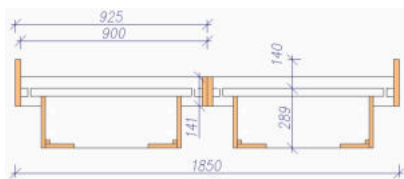

Schnitt - Gleiterbett

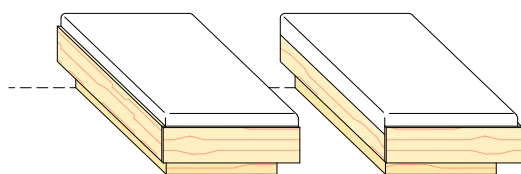

Gleiterbett 90 x 200 cm

inkl. Lattenrost 196x86cm

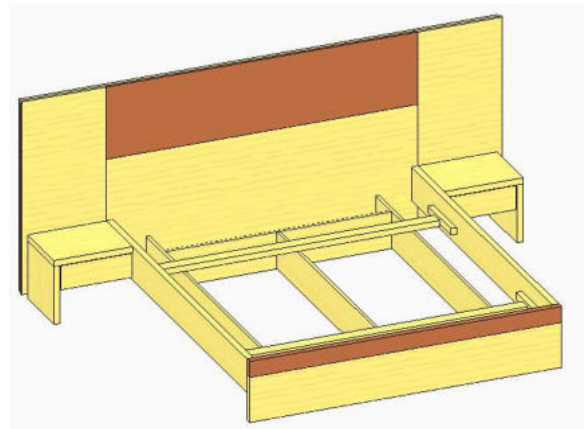

gesamte Kombi lt. Titelbild

Best.-Nr.	<b>GGB90</b>	<b>PBK1</b>
B / H / L	90 x 200	289 x 120 x 210=Tiefe
PG1-dekor	<b>781</b>	<b>2008</b>
PG2-Liste	<b>834</b>	<b>2430</b>

PUR

TERRA

Gleiterbett

# BETTEN - freistehend

Betten freistehend - Bettseitenoberkante 40 cm - Lattenrostunterkante 29 cm

Betten nicht mit EZ-Rückwand kombinierbar! Kopfhaupt 25 mm stark

Kürzungen kostenlos / Vergrößerungen jeweils + 20% Aufpreis (bis + 20 cm)

120, 140 oder 160 cm Betten = Preisgleich mit Doppelbett

PUR

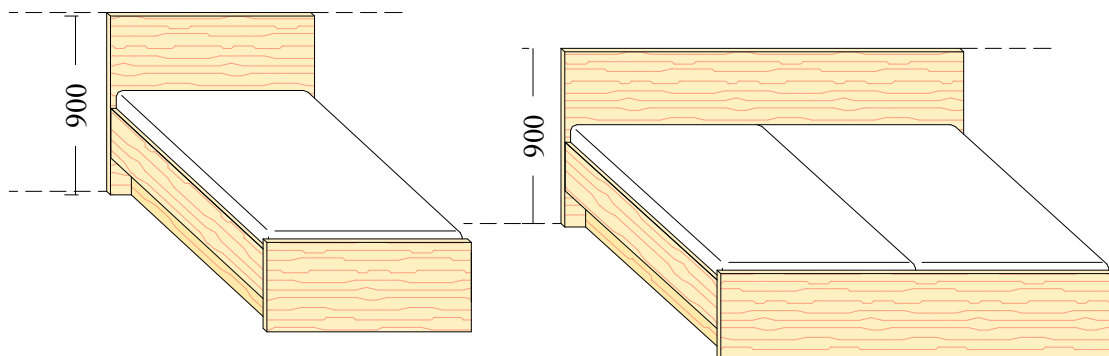

Einzelbett 90 x 200 cm

Doppelbett 180 x 200 cm

OHNE Applikation

MIT Applikation

OHNE Applikation

MIT Applikation

Best.-Nr.	PEBK	PEBKA	PDBK	PDBKA
B / H / L	96 / 45 / 204		186 / 45 / 204	
PG1-dekor	990	1043	1237	1328
PG2-Liste	1013	1081	1254	1385

TERRA

120, 140 oder 160 cm Betten = Preisgleich mit Doppelbett

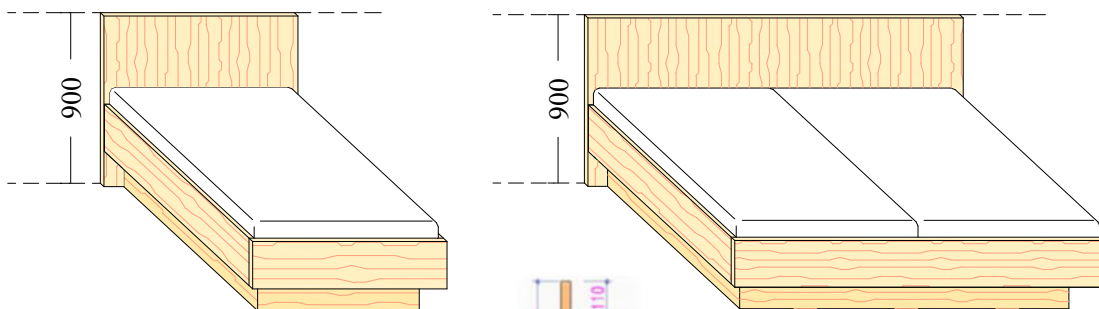

Einzelbett 90 x 200 cm

Doppelbett 180 x 200 cm

freistehend

Detail

Best.-Nr.	TEBK	TDBK
B / H / L	96 / 40,7 / 202,5	186 / 40,7 / 202,5
PG1-dekor	916	1066
PG2-Liste	969	1146

Stockbett



Abbildung = RECHTS = Leiter RECHTS

Stockbett nur in Laminat oder Furnier erhältlich

Best.-Nr.	GST90R = rechts Leiter	GST90L = links Leiter
B / H / T	90x200/ H-176cm	90x200/ H-176cm
PG2-Liste	2411	2411
PG2-Liste	2411	2411

# NACHTKÄSTCHEN / TECHN. INFO

Kürzungen im offenen Teil kostenlos / Vergrößerungen jeweils + 20% Aufpreis (bis + 20 cm)  
**ACHTUNG: Maßänderungen im Ladenteil auf Anfrage!!!**

## PUR



Abbildung links



Abbildung links

Plattenstärke 4 cm  
 Seitentiefe 37,5 cm

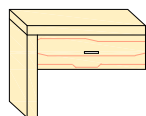

Mindestberechnung

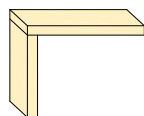
0,4 lfm  
 mit Konsole  
 Ablageplatte  
 per lfm

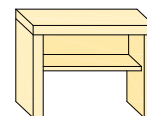

Aufpreis für Fach  
**€ 38**



Abbildung rechts



Abbildung rechts

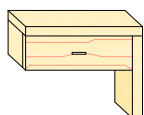

Standnachtkästchen  
 mit Lade

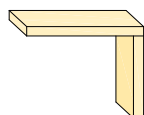
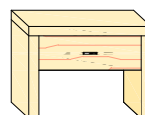
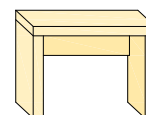

Standnachtkästchen  
 ohne Lade, ohne Fach

Standnachtkästchen  
 mit Lade

Ablage  
 inkl. Stützseite

Best.-Nr.	<b>PNKE L/R</b>	<b>PNKW L/R</b>	<b>PNKA</b>	<b>PNKLS</b>	<b>PNKS</b>
B / H / T	47,3 / 40 / 37,5	47,3 / 40 / 37,5	lfm / 4 / 37,5	49,4 / 40 / 37,5	49,4 / 40 / 37,5
PG1-dekor	<b>319</b>	<b>236</b>	<b>222</b>	<b>378</b>	<b>296</b>
PG2-Liste	<b>319</b>	<b>236</b>	<b>222</b>	<b>378</b>	<b>296</b>

## TERRA

Plattenstärke 2,5 cm  
 Plattentiefe 37,5 cm

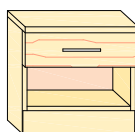

Standnachtkästchen  
 mit Lade

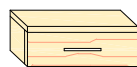

Hängenschrank  
 mit Lade

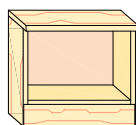

Standnachtkästchen  
 offen mit Sockel

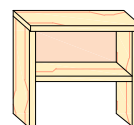

Standnachtkästchen  
 offen mit Fach

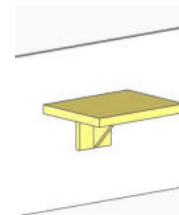

Mindestberechnung  
 0,4 lfm  
 mit Konsole  
 Ablageplatte  
 per lfm

Best.-Nr.	<b>TNK</b>	<b>TNKH</b>	<b>TNKS</b>	<b>TNKF</b>	<b>TNKA</b>
B / H / T	45 / 47,5 / 35	45 / 17,5 / 35	45 / 47,5 / 35	<b>45 / 47,5 / 35</b>	lfm / 2,5 / 37,5
PG1-dekor	<b>296</b>	<b>222</b>	<b>222</b>	<b>209</b>	<b>217</b>
PG2-Liste	<b>374</b>	<b>289</b>	<b>289</b>	<b>270</b>	<b>217</b>

## TECHN. INFO

### SCHIEBETÜRSCHRANKDETAILS (Beschlag CINETTO PS48)

Aufteilung bei Hoteleinteilung Aufpreis **€ 125**

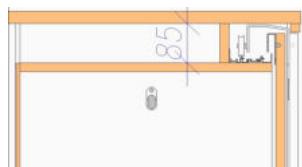

Detail oben

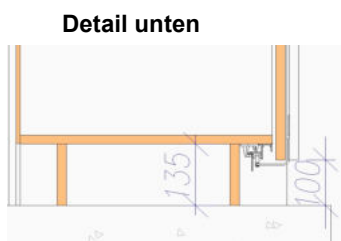

Detail unten



# KLEIDERSCHRÄNKE

2- bzw. 3-türige Schränke werden zerlegt angeliefert  
 vormontierte Schränke können jederzeit wieder zerlegt werden  
 Kürzungen kostenlos - Vergrößerungen jeweils + 20% Aufpreis (bis + 20 cm)

Korpustiefe 57,5 cm (ohne Front) - Abdeckplattentiefe 60 cm

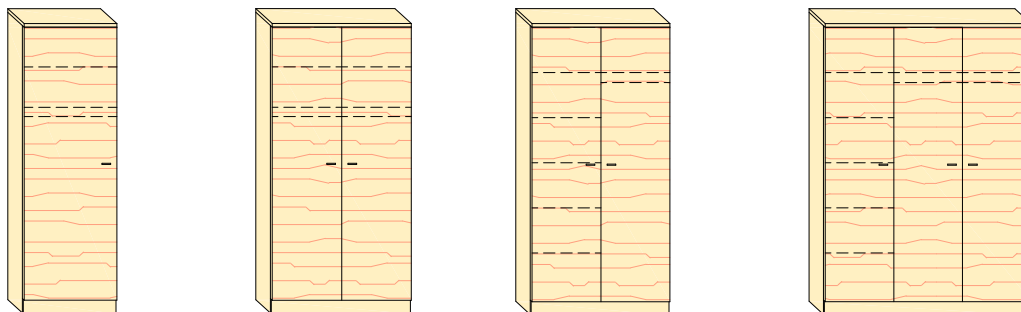

alle Kleiderstangen sind auf dem Fach montiert und somit frei höhenverstellbar

**1-türig** 2 Fächer + Kleiderstange    **2-türig** 2 Fächer + Kleiderstange    **2-türig** mit HTL (5 Fächer links)    **3-türig** links 5 Fächer / rechts Hängeteil + 1 Fach

Best.-Nr.	<b>PST1 L/R</b>	<b>PST2</b>	<b>PST2H</b>	<b>PST3</b>
B / H / T	60 / 207,5 / 57,5	90 / 207,5 / 57,5	90 / 207,5 / 57,5	135 / 207,5 / 57,5
PG1-dekor	<b>686</b>	<b>823</b>	<b>971</b>	<b>1155</b>
PG2-Liste	<b>834</b>	<b>984</b>	<b>1131</b>	<b>1383</b>

Korpustiefe 57,5 cm (ohne Front) - Abdeckplattentiefe 60 cm

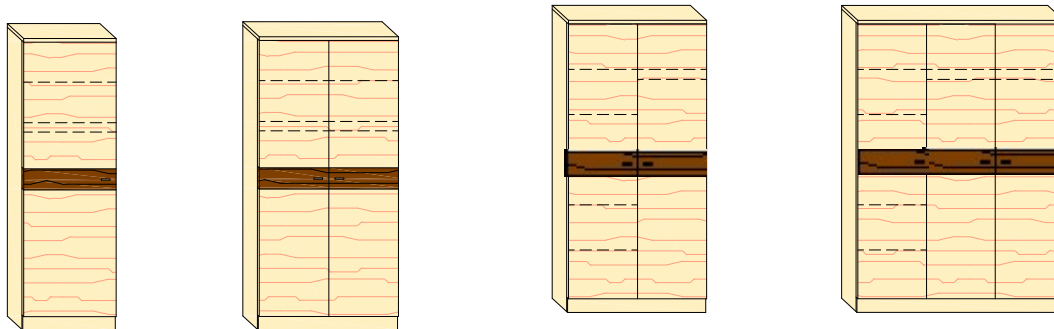

alle Kleiderstangen sind auf dem Fach montiert und somit frei höhenverstellbar

**1-türig** 2 Fächer + Kleiderstange    **2-türig** 2 Fächer + Kleiderstange    **2-türig** mit HTL (5 Fächer links)    **3-türig** links 5 Fächer / rechts Hängeteil + 1 Fach

Best.-Nr.	<b>PST1A L/R</b>	<b>PST2A</b>	<b>PST2HA</b>	<b>PST3A</b>
B / H / T	60 / 207,5 / 57,5	90 / 207,5 / 57,5	90 / 207,5 / 57,5	135 / 207,5 / 57,5
PG1-dekor	<b>745</b>	<b>889</b>	<b>1047</b>	<b>1246</b>
PG2-Liste	<b>904</b>	<b>1062</b>	<b>1220</b>	<b>1492</b>

Korpustiefe 57,5 cm (ohne Front) - Abdeckplattentiefe 60 cm

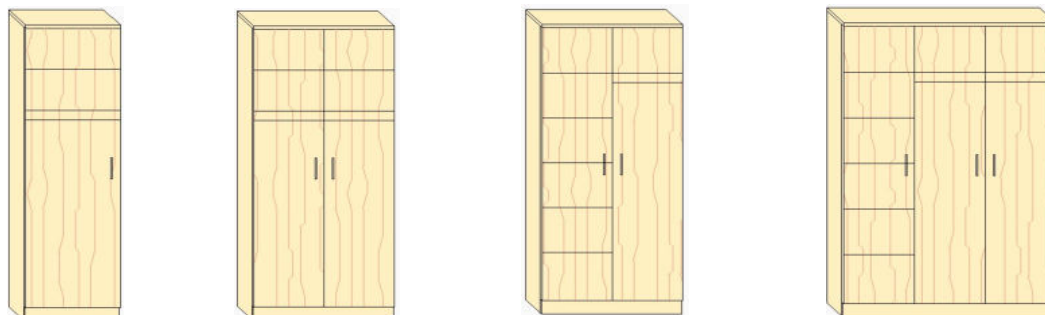

alle Kleiderstangen sind auf dem Fach montiert und somit frei höhenverstellbar

**1-türig** 2 Fächer + Kleiderstange    **2-türig** 2 Fächer + Kleiderstange    **2-türig** mit HTL (5 Fächer links)    **3-türig** links 5 Fächer / rechts Hängeteil + 1 Fach

Best.-Nr.	<b>TST1 L/R</b>	<b>TST2</b>	<b>TST2H</b>	<b>TST3</b>
B / H / T	60 / 207,5 / 57,5	90 / 207,5 / 57,5	90 / 207,5 / 57,5	135 / 207,5 / 57,5
PG1-dekor	<b>686</b>	<b>823</b>	<b>971</b>	<b>1155</b>
PG2-Liste	<b>834</b>	<b>984</b>	<b>1131</b>	<b>1383</b>



# SCHIEBETÜRSCHRÄNKE

Schiebetürschänke werden zerlegt geliefert

Kürzungen kostenlos / Vergrößerungen jeweils + 20% Aufpreis (bis + 20 cm)

Hoteleinteilung (Fächer links+Kleiderstange auf Seite)

Aufpreis € 122,00

Slowmotion (ab 150 cm Schrankbreite)

Aufpreis € 161,00

ohne Ausrichtbeschlag (gegen Verzug der Türen)

Abschlag € 114,00

Korpustiefe links 54,5 / rechts 57,5 cm (ohne Front) - Abdeckplattentiefe 60 cm

alle Kleiderstangen sind auf dem Fach montiert und somit frei Höhenverstellbar

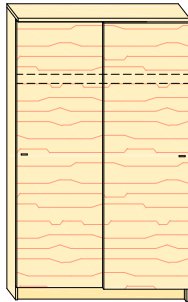

Mittelseite + je 1 Fach

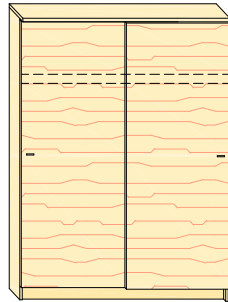

Mittelseite + je 1 Fach

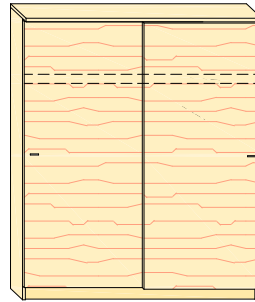

Mittelseite + je 1 Fach

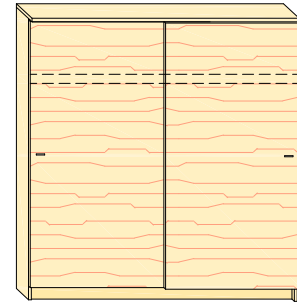

Mittelseite + je 1 Fach

PUR

Best.-Nr.	<b>PSI12</b>	<b>PSI14</b>	<b>PSI16</b>	<b>PSI18</b>
B / H / T	120 / 207,5 / 57,5	140 / 207,5 / 57,5	160 / 207,5 / 57,5	180 / 207,5 / 57,5
PG1-dekor	<b>1239</b>	<b>1328</b>	<b>1425</b>	<b>1547</b>
PG2-Liste	<b>1547</b>	<b>1723</b>	<b>1843</b>	<b>1949</b>

Korpustiefe links 54,5 / rechts 57,5 cm (ohne Front) - Abdeckplattentiefe 60 cm

alle Kleiderstangen sind auf dem Fach montiert und somit frei Höhenverstellbar

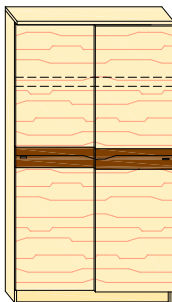

Mittelseite + je 1 Fach

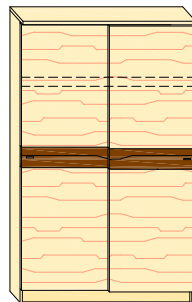

Mittelseite + je 1 Fach

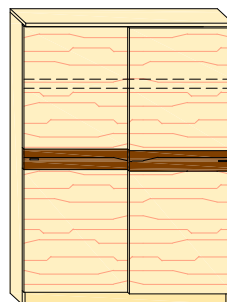

Mittelseite + je 1 Fach

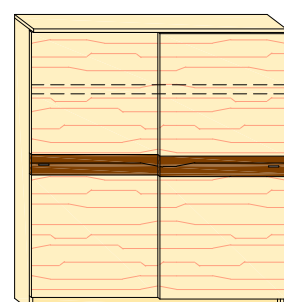

Mittelseite + je 1 Fach

PUR

Best.-Nr.	<b>PSI12A</b>	<b>PSI14A</b>	<b>PSI16A</b>	<b>PSI18A</b>
B / H / T	120 / 207,5 / 57,5	140 / 207,5 / 57,5	160 / 207,5 / 57,5	180 / 207,5 / 57,5
PG1-dekor	<b>1330</b>	<b>1433</b>	<b>1537</b>	<b>1668</b>
PG2-Liste	<b>1668</b>	<b>1862</b>	<b>1989</b>	<b>2100</b>

Korpustiefe links 54,5 / rechts 57,5 cm (ohne Front) - Abdeckplattentiefe 60 cm

alle Kleiderstangen sind auf dem Fach montiert und somit frei Höhenverstellbar

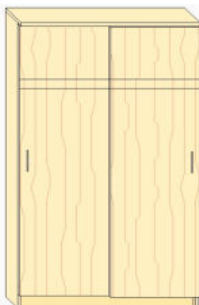

Mittelseite + je 1 Fach

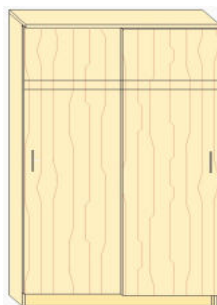

Mittelseite + je 1 Fach

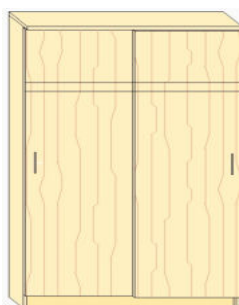

Mittelseite + je 1 Fach

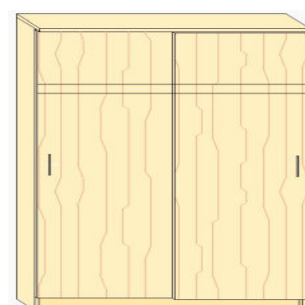

Mittelseite + je 1 Fach

TERRA

Best.-Nr.	<b>TSI12</b>	<b>TSI14</b>	<b>TSI16</b>	<b>TSI18</b>
B / H / T	120 / 207,5 / 57,5	140 / 207,5 / 57,5	160 / 207,5 / 57,5	180 / 207,5 / 57,5
PG1-dekor	<b>1239</b>	<b>1328</b>	<b>1425</b>	<b>1547</b>
PG2-Liste	<b>1547</b>	<b>1723</b>	<b>1843</b>	<b>1949</b>

# Schiebetüranlagen / GARDEROBENANBAUTEN

Kürzungen kostenlos - Vergrößerungen jeweils + 20% Aufpreis (bis + 20 cm)

**SCHIEBETÜR**

Schiebetürschränke per lfm. Breitenangabe in mm nötig !! Maserrichtung Front nur stehend !!  
Konstruktionsdetails siehe Seite 7 unten  
alle Kleiderstangen sind auf dem Fach montiert und somit frei Höhenverstellbar

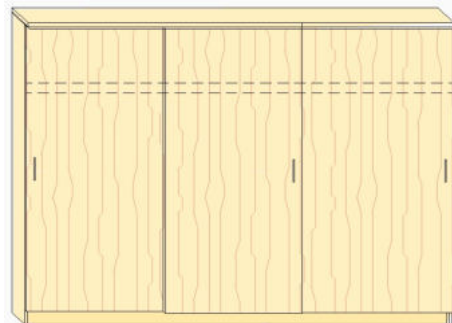
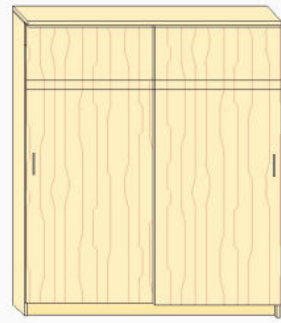

2 Schiebetüren 180-250cm

3 Schiebetüren 260-360cm (3 Einzelkörper dahinter)

Best.-Nr.	<b>TSI18-22</b>	<b>TSI22-25</b>	<b>TSI25-30</b>	<b>TSI30-36</b>
B / H / T	180-220/207,5/57,5	220-250/207,5/57,5	250-300/207,5/57,5	300-360/207,5/57,5
PG1-dekor	<b>2225</b>	<b>2411</b>	<b>3046</b>	<b>3302</b>
PG2-Liste	<b>2780</b>	<b>2991</b>	<b>3656</b>	<b>3863</b>

**PUR**

Materialstärke 1,9 cm

Materialstärke 4 cm

Materialstärke 2,5 cm

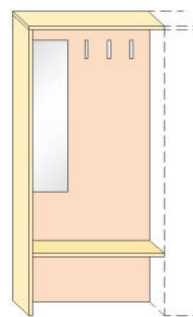
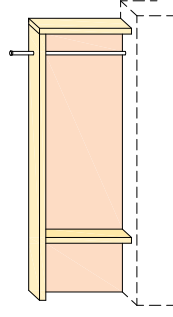
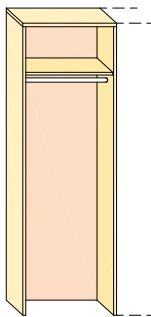

beidseitig verwendbar  
1 Kleiderstange, 1 Fixfach

Abbildung links  
1 Kleiderstange, 1 Fixfach

Abbildung links  
Spiegel, 3 Haken, 1 Fixfach

Blende  
inkl. Plattenverlängerung

Best.-Nr.	<b>PGV1</b>	<b>PGV2 L/R</b>	<b>PGV3 L/R</b>	<b>GBLS</b>
B / H / T	60 / 207,5 / 57,5	60 / 194 / 45	90 / 207,5 / 57,5	10 / 205 / 1,9
PG1-dekor	<b>519</b>	<b>699</b>	<b>684</b>	<b>57</b>
PG2-Liste	<b>673</b>	<b>699</b>	<b>846</b>	<b>74</b>

**TERRA**

Materialstärke 1,9 cm

Materialstärke 2,5 cm

Materialstärke 2,5 cm

**Stollen extra**  
H / T / D: 207,5 x 60 x ..cm

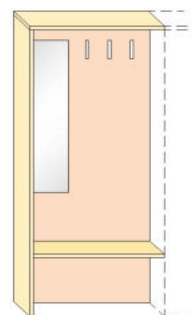
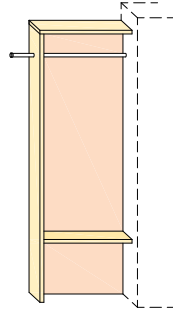
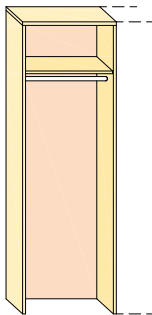

**Dicke 19 mm**  
137 € dekor  
270 € furniert

**Dicke 25 mm**  
158 € dekor  
307 € furniert

**Dicke 38 mm**  
231 € dekor  
401 € furniert

beidseitig verwendbar  
1 Kleiderstange, 1 Fixfach

Abbildung links  
1 Kleiderstange, 1 Fixfach

Abbildung links  
Spiegel, 3 Haken, 1 Fixfach

Best.-Nr.

Best.-Nr.	<b>TGV1</b>	<b>TGV2 L/R</b>	<b>TGV3 L/R</b>	<b>GSS19 (19mm)</b>
B / H / T	60 / 207,5 / 57,5	60 / 192,5 / 45	90 / 207,5 / 57,5	<b>GSS25 (25mm)</b>
PG1-dekor	<b>519</b>	<b>669</b>	<b>684</b>	<b>GSS38 (38mm)</b>
PG2-Liste	<b>673</b>	<b>669</b>	<b>846</b>	

# ANRICHTEN / SCHREIBTISCHE

Kürzungen im Türeil kostenlos - Vergrößerungen jeweils + 20% Aufpreis (bis + 20 cm)

**ACHTUNG: Maßänderungen im Ladenteil möglich.**

Korpustiefe 50 cm (ohne Front) - Abdeckplattentiefe 52,5 cm  
Plattenstärke 2,5 cm - Plattenüberstand seitlich je 2mm



Eckabschrägung  
(15 x 15 cm)  
oder Abrundung

48 €

PUR



Abbildung links

**1-türig**  
1 Fach

**1-türig + Lade**  
1 Fach

**4 Laden**

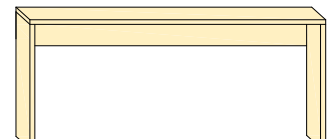
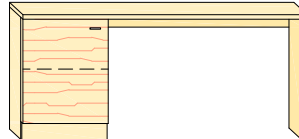
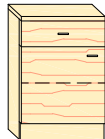
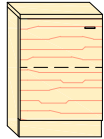
**Schreibtischkombi**  
1-türig, 1 Fach

**Schreibtisch**  
offen mit Traver

Best.-Nr.	<b>PANT L/R</b>	<b>PANLT L/R</b>	<b>PAN4L</b>	<b>PSCH L/R</b>	<b>PSCH</b>
B / H / T	45 / 72,5 / 50	45 / 72,5 / 50	45 / 72,5 / 50	150 / 72,5 / 50	150 / 72,5 / 52
PG1-dekor	<b>367</b>	<b>469</b>	<b>697</b>	<b>692</b>	<b>363</b>
PG2-Liste	<b>448</b>	<b>581</b>	<b>832</b>	<b>866</b>	<b>534</b>

TERRA

Korpustiefe 50 cm (ohne Front) - Abdeckplattentiefe 52,5 cm  
Plattenstärke 2,5 cm - Plattenüberstand seitlich je 2mm



Abbildung links

**1-türig**  
1 Fach

**1-türig + Lade**  
1 Fach

**4 Laden**

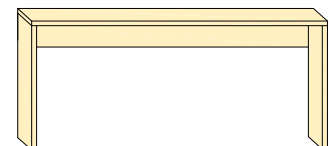
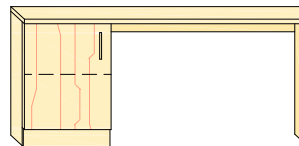
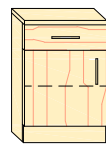
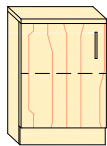
**Schreibtischkombi**  
1-türig, 1 Fach

**Schreibtisch**  
offen mit Traver

Best.-Nr.	<b>TANT L/R</b>	<b>TANLT L/R</b>	<b>TAN4L</b>	<b>TSCH L/R</b>	<b>TSCH</b>
B / H / T	45 / 72,5 / 50	45 / 72,5 / 50	45 / 72,5 / 50	150 / 72,5 / 50	150 / 72,5 / 52
PG1-dekor	<b>367</b>	<b>469</b>	<b>697</b>	<b>692</b>	<b>363</b>
PG2-Liste	<b>448</b>	<b>581</b>	<b>832</b>	<b>866</b>	<b>534</b>

PUR

Korpustiefe 50 cm (ohne Front) - Abdeckplattentiefe 52,5 cm  
Plattenstärke 2,5 cm - Plattenüberstand seitlich je 2mm

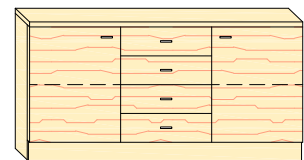
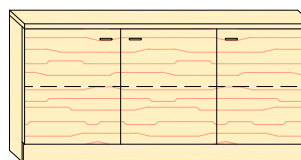
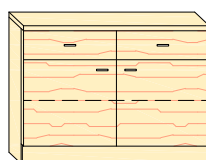
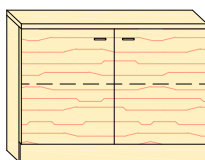

**2-türig**  
1 Fach

**2-türig + 2 Laden**  
1 Fach

**3-türig**  
je 1 Fach

**2-türig + 4 Laden**  
je 1 Fach

Best.-Nr.	<b>PAN2T</b>	<b>PAN2LT</b>	<b>PAN3T</b>	<b>PAN4L2T</b>
B / H / T	90 / 72,5 / 50	90 / 72,5 / 50	135 / 72,5 / 50	135 / 72,5 / 50
PG1-dekor	<b>471</b>	<b>619</b>	<b>758</b>	<b>1003</b>
PG2-Liste	<b>638</b>	<b>811</b>	<b>935</b>	<b>1208</b>

# ANRICHTEN und HIGHBOARDS

Kürzungen im Türeil kostenlos - Vergrößerungen jeweils + 20% Aufpreis (bis + 20 cm)  
**ACHTUNG: Maßänderungen im Ladenteil auf Anfrage!!!**

Korpustiefe 50 cm (ohne Front) - Abdeckplattentiefe 52,5 cm  
 Plattenstärke 2,5 cm - Plattenüberstand seitlich je 2mm

**TERRA**

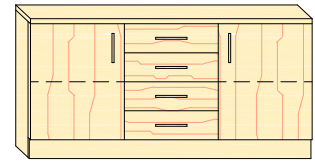
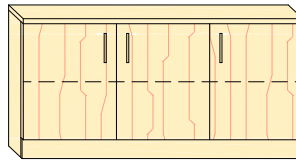
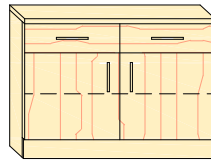
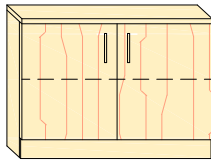

**2-türig**  
1 Fach

**2-türig + 2 Laden**  
1 Fach

**3-türig**  
je 1 Fach

**2-türig + 4 Laden**  
je 1 Fach

Best.-Nr.	<b>TAN2T</b>	<b>TAN2LT</b>	<b>TAN3T</b>	<b>TAN4L2T</b>
B / H / T	90 / 72,5 / 50	90 / 72,5 / 50	135 / 72,5 / 50	135 / 72,5 / 50
PG1-dekor	<b>471</b>	<b>619</b>	<b>758</b>	<b>1003</b>
PG2-Liste	<b>638</b>	<b>811</b>	<b>935</b>	<b>1208</b>

Korpustiefe 42,5 cm (ohne Front) - Abdeckplattentiefe 45 cm  
 Plattenstärke 2,5 cm - Plattenüberstand seitlich je 2mm

**PUR**

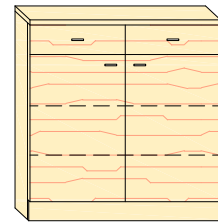
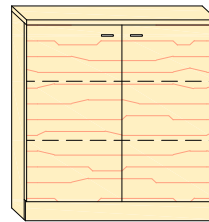
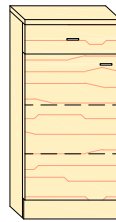

**1-türig**  
2 Fächer

**1-türig + 1 Lade**  
2 Fächer

**2-türig**  
2 Fächer

**2-türig + 2 Laden**  
2 Fächer

Best.-Nr.	<b>PHT L/R</b>	<b>PHLT L/R</b>	<b>PH2T</b>	<b>PH2LT</b>
B / H / T	45 / 102,5 / 42,5	45 / 102,5 / 42,5	90 / 102,5 / 42,5	90 / 102,5 / 42,5
PG1-dekor	<b>409</b>	<b>505</b>	<b>509</b>	<b>661</b>
PG2-Liste	<b>534</b>	<b>633</b>	<b>709</b>	<b>958</b>

Korpustiefe 42,5 cm (ohne Front) - Abdeckplattentiefe 45 cm  
 Plattenstärke 2,5 cm - Plattenüberstand seitlich je 2mm

**TERRA**

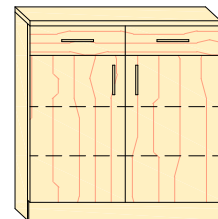
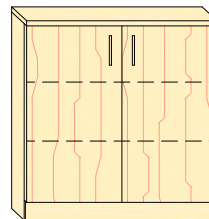
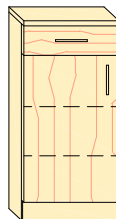
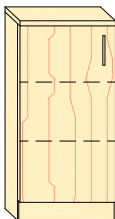

**1-türig**  
2 Fächer

**1-türig + 1 Lade**  
2 Fächer

**2-türig**  
2 Fächer

**2-türig + 2 Laden**  
2 Fächer

Best.-Nr.	<b>THT L/R</b>	<b>THLT L/R</b>	<b>TH2T</b>	<b>TH2LT</b>
B / H / T	45 / 102,5 / 42,5	45 / 102,5 / 42,5	90 / 102,5 / 42,5	90 / 102,5 / 42,5
PG1-dekor	<b>409</b>	<b>505</b>	<b>509</b>	<b>661</b>
PG2-Liste	<b>534</b>	<b>633</b>	<b>709</b>	<b>958</b>

# HIGHBOARDS

Kürzungen im Türeil kostenlos - Vergrößerungen jeweils + 20% Aufpreis (bis + 20 cm)  
**ACHTUNG: Maßänderungen im Ladenteil auf Anfrage!!!**

## PUR

Korpustiefe 42,5 cm (ohne Front) - Abdeckplattentiefe 45 cm  
 Plattenstärke 2,5 cm - Plattenüberstand seitlich je 2mm

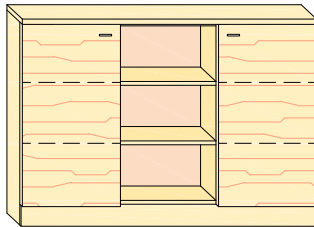

**2-türig + Nische**  
je 2 Fächer

**PH2TO**

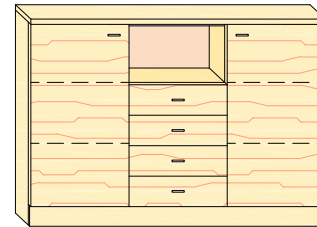

**2-türig + 4 Laden + Nische**  
je 2 Fächer

**PH4L2T**

Best.-Nr.	<b>PH2TO</b>	<b>PH4L2T</b>
B / H / T	135 / 102,5 / 42,5	135 / 102,5 / 42,5
PG1-dekor	<b>751</b>	<b>1049</b>
PG2-Liste	<b>998</b>	<b>1292</b>

## TERRA

Korpustiefe 42,5 cm (ohne Front) - Abdeckplattentiefe 45 cm  
 Plattenstärke 2,5 cm - Plattenüberstand seitlich je 2mm

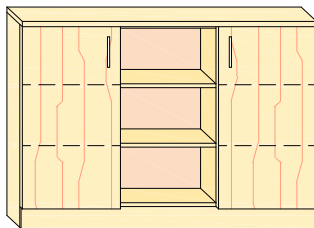

**2-türig + Nische**  
je 2 Fächer

**TH2TO**

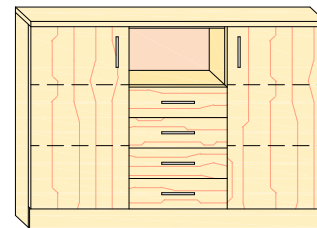

**2-türig + 4 Laden + Nische**  
je 2 Fächer

**TH4L2T**

Best.-Nr.	<b>TH2TO</b>	<b>TH4L2T</b>
B / H / T	135 / 102,5 / 42,5	135 / 102,5 / 42,5
PG1-dekor	<b>751</b>	<b>1049</b>
PG2-Liste	<b>998</b>	<b>1292</b>

## ERGÄNZUNG

für  
Anrichte u.  
Highboard

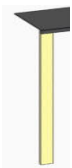

**Wandblende**  
incl. Platte

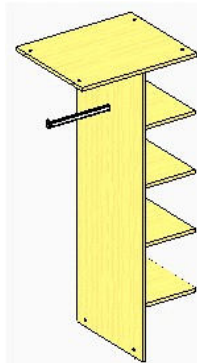

**Hoteleinteilung**

MLAI = ohne Mittelboden nur die Lade  
 MLAIB = incl. Mittelboden und Lade  
 Höhe Lade ca. 15-25cm

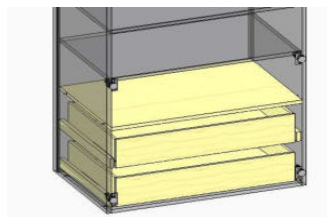

**Innenlade**  
pro Stück

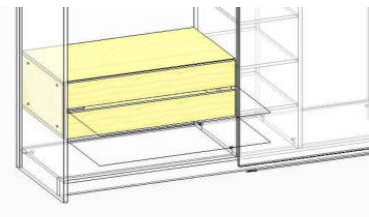

**Ladenblock mit Innenkorpus**  
mittels 30mm Griffuge zu öffnen

Best.-Nr.	<b>GBLAN</b>	<b>GHTL</b>	<b>MLAI</b>	<b>MLAIB</b>	<b>MLAB</b>
B / H / T	ca. 10 / 80 / 50	hinter Türen	..bis 120 / 15-25 / 57,5	..bis 120 / 15-25 / 57,5	..bis 120 / 30-50 / 57,5
PG1-dekor	<b>46</b>	<b>125</b>	<b>186</b>	<b>255</b>	<b>602</b>
PG2-Liste	<b>53</b>				<b>663</b>

# SPIEGEL / GARDEROBEN / LED

mit Einhängebeschlag inkl. Wandhaken  
 Kürzungen im Holzteil kostenlos / im Spiegelteil + 30% Aufpreis  
 Vergrößerungen jeweils + 30% Aufpreis (bis + 20 cm)

## PUR

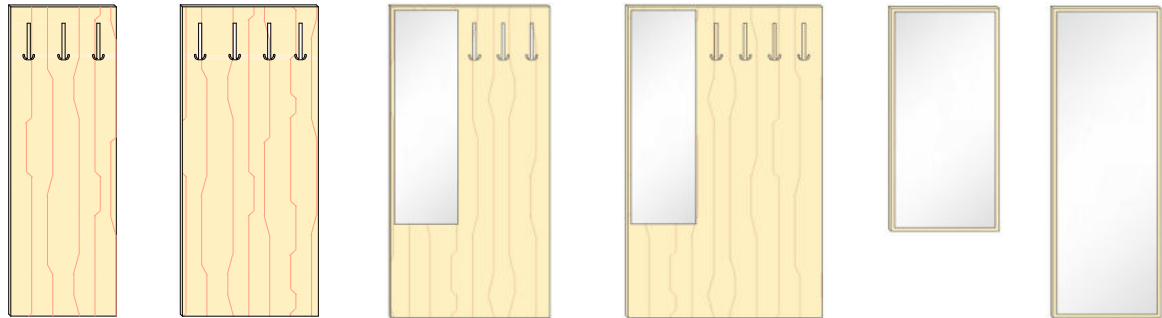

ca. 20 mm Rücksprung des Spiegels

Best.-Nr.	<b>PG3</b>	<b>PG4</b>	<b>PGS3 L/R</b>	<b>PGS4 L/R</b>	<b>PSP109</b>	<b>PSP155</b>
B / H / T	50 / 158 / 1,9	65 / 158 / 1,9	75 / 158 / 1,9	90 / 158 / 1,9	50 / 112 / 1,9	50 / 158 / 1,9
PG1-dekor	<b>158</b>	<b>177</b>	<b>291</b>	<b>348</b>	<b>177</b>	<b>238</b>
PG2-Liste	<b>224</b>	<b>281</b>	<b>367</b>	<b>426</b>	<b>213</b>	<b>287</b>

## TERRA



Abbildung links

Abbildung links

ca. 20 mm Rücksprung des Spiegels

Best.-Nr.	<b>TG3</b>	<b>TG4</b>	<b>TGS3 L/R</b>	<b>TGS4 L/R</b>	<b>TSP109</b>	<b>TSP155</b>
B / H / T	50 / 173 / 1,9	65 / 173 / 1,9	75 / 173 / 1,9	90 / 173 / 1,9	50 / 127 / 1,9	50 / 173 / 1,9
PG1-dekor	<b>158</b>	<b>177</b>	<b>291</b>	<b>348</b>	<b>177</b>	<b>238</b>
PG2-Liste	<b>224</b>	<b>281</b>	<b>367</b>	<b>426</b>	<b>213</b>	<b>287</b>

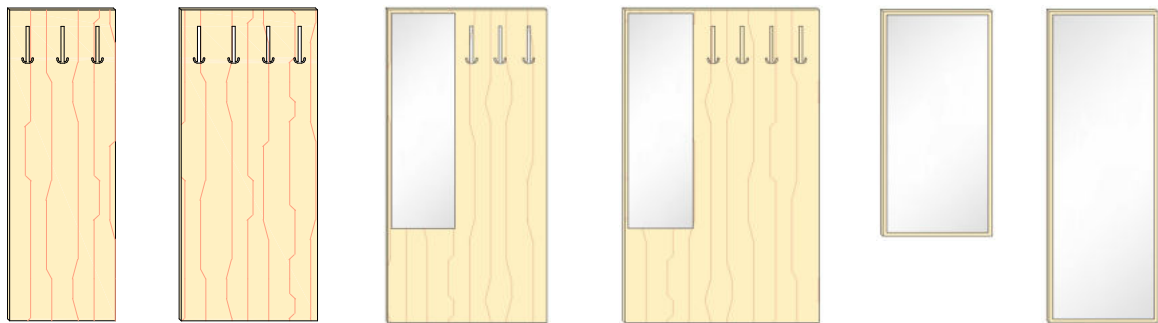
## LED System

Schiene auch ohne LED Band erhältlich  
 Standard=Silber // schwarz ist möglich=bitte angeben

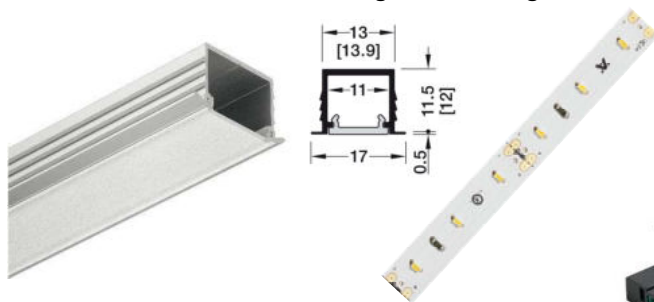

**MSENSOR**  
Schalter  
**87**

**MFERN**  
Fernbedienung  
**108**



Trafo mit Zuleitung  
24V



**MSCHALTER**  
Druckschalter

**LED Strip - warm- oder kaltweiss**

Mindestberechnung 2,5 lfm.

Best.-Nr.	<b>MLED</b>	<b>MLEDW</b>	<b>MLEDK</b>
B / H / T	nur ALU-Schiene	LED warmweiss	LED kaltweiss
	Preis pro 2,5 lfm.	Preis pro 2,5 lfm. (Schiene ALU + LED Band)	
	<b>87</b>	<b>232</b>	

Best.-Nr.	<b>MTRAFO</b>
B / H / T	passend zur Länge
	pro 10 lfm. = 1 Trafo
	<b>99</b>

Best.-Nr.	<b>MSCHALTER</b>
B / H / T	Druckschalter
	<b>59</b>

# TISCHE / KOFFERBÖCKE

Tischplatten furniert - auf Wunsch mit Laminat (ohne Aufpreis)  
 Kürzungen kostenlos - Vergrößerungen jeweils + 20% Aufpreis (bis + 20 cm)

PUR

Plattenstärke 4 cm - furniert

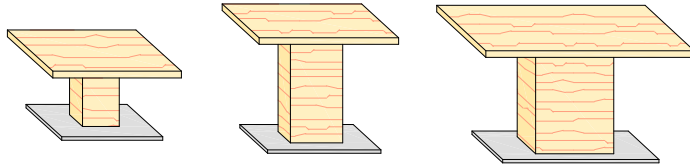

Bodenplatte in Niro-Optik (Dekor)

Couchtisch

Tisch

Esstisch

Plattenstärke 4 cm

Leisten silber = Standard  
 Leisten schwarz = auf Wunsch möglich

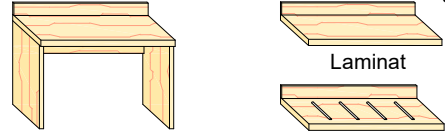

Laminat

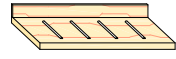

Plattenoberkante 61,5 cm

Kofferbock

Kofferplatte

Laminat

Leisten

Laminat

Leisten

Best.-Nr.	<b>PCT</b>	<b>PTI</b>	<b>PET</b>	<b>PKO</b>	<b>PKOL</b>	<b>PKP</b>	<b>PKPL</b>
B / H / T	70 / 44 / 70	80 / 75 / 60	120 / 75 / 80	80 / 66,5 / 47,5		lfm / 12 / 47,5	
PG1-dekor	<b>496</b>	<b>521</b>	<b>834</b>	<b>504</b>	<b>551</b>	<b>219</b>	<b>177</b>
PG2-Liste	<b>551</b>	<b>585</b>	<b>920</b>	<b>504</b>	<b>551</b>	<b>219</b>	<b>177</b>

TERRA

Plattenstärke 2,5 cm - furniert

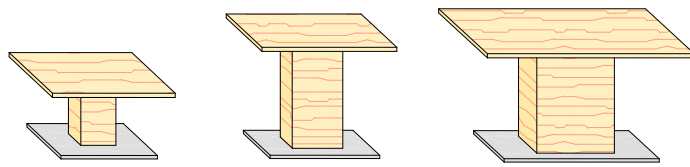

Bodenplatte in Niro-Optik (Dekor)

Couchtisch

Tisch

Esstisch

Plattenstärke 2,5 cm

Leisten silber = Standard  
 Leisten schwarz = auf Wunsch möglich

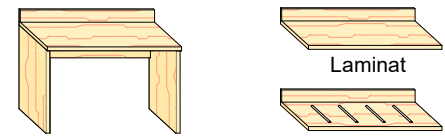

Laminat

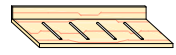

Leisten (5 Stk./lfm)



Plattenoberkante 60 cm

Kofferbock

Kofferplatte

Laminat

Leisten

Laminat

Leisten

Best.-Nr.	<b>TCT</b>	<b>TTI</b>	<b>TET</b>	<b>TKO</b>	<b>TKOL</b>	<b>TKP</b>	<b>TKPL</b>
B / H / T	70 / 42,5 / 70	80 / 75 / 60	120 / 75 / 80	80 / 65 / 47,5		lfm / 10,5 / 47,5	
PG1-dekor	<b>477</b>	<b>505</b>	<b>823</b>	<b>490</b>	<b>534</b>	<b>209</b>	<b>169</b>
PG2-Liste	<b>534</b>	<b>572</b>	<b>906</b>	<b>490</b>	<b>534</b>	<b>209</b>	<b>169</b>

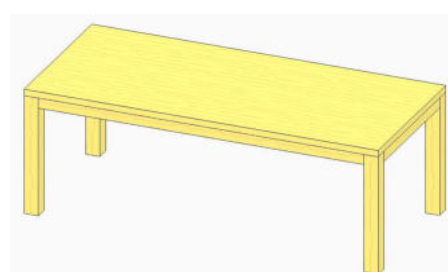
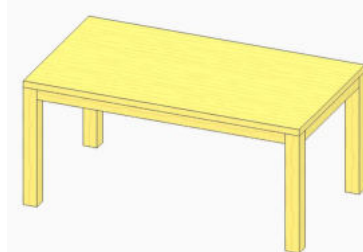
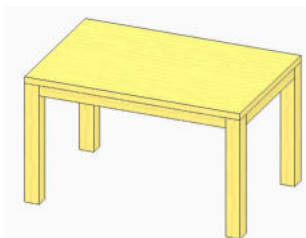

ESSTISCH



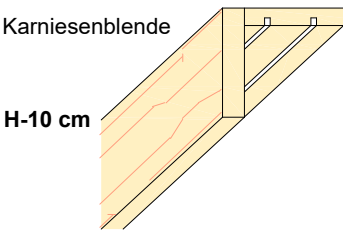
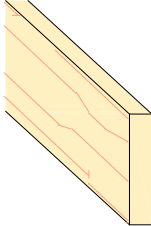
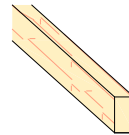

4-Fuss Tisch mit ZARGE

Best.-Nr.	<b>GTISCH</b>	<b>GTISCH1</b>	<b>GTISCH2</b>
B / H / T	120/75/80	160/75/90	200/75/100
	<b>912</b>	<b>1131</b>	<b>1349</b>

# Zubehör

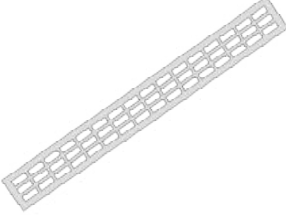
 <p>Karniesenblende H-10 cm</p>								 <p>Stützfuß</p>	 <p>Tischbein</p>
Karniese 2-läufig, inkl. Liftschleuse				Wandschutzblende	Montageleiste (Fichte)	Nickel matt	Holz		
ohne Abschluss   Abschluss links   Abschluss rechts   Abschluss beids.						Verstellbereich + 30 mm	inkl. KSV - Verbinder Platte 40mm		
<b>GKA2</b>	<b>GKA2L</b>	<b>GKA2R</b>	<b>GKA2B</b>	<b>GWB</b>	<b>GML</b>	<b>GSFN</b>	<b>GHF</b>		
per lfm				lfm / 12 / 1,9	lfm / 4 / 2	70 - 73 / Ø 6	lfm./7,5/7,5		
<b>80</b>				<b>44</b>	<b>11</b>	<b>57</b>	<b>148</b>		

<p><b>Stollen für Schränke</b></p>  <p>Höhe 207,5cm Tiefe: 60cm</p> <p>25 mm oder 38 mm</p>		 <p>Lüftungsgitter eloxiert</p>	 <p>Drehstangenschloss mit Zylinderschloß</p>	 <p>Zylinderschloß inkl. Einbau</p>
<b>GSS25</b>	<b>GSS38</b>	<b>GLGM</b>	<b>GDREH</b>	<b>GZYL</b>
158 dekor	232 dekor	lfm. / 8 cm	per Stück	per Stück
308 furniert	402 furniert	<b>110</b>	<b>148</b>	<b>74</b>

## ZUSCHNITTE / FORMPLATTEN / FRONT / SPIEGEL

Furnierte Platten und Dekorplatten werden werkseitig mit Kanten lt. Bestellung versehen.  
Die **Preisangaben** sind **Quadratmeterpreise**. Maße lt. Bestellangaben.

max. 275 x 120 cm

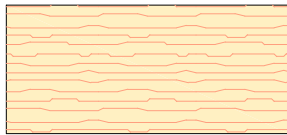

### PLATTE (furniert/Laminat PG2)

Mindestberechnung 0,3 m<sup>2</sup>

Stärke	Bestellnummer	Preis / m <sup>2</sup>
19 mm	<b>GPLF19</b>	<b>217</b>
25 mm	<b>GPLF25</b>	<b>247</b>
40 mm	<b>GPLF40</b>	<b>323</b>
50 mm	<b>GPLF50</b>	<b>380</b>
58 mm	<b>GPLF58</b>	<b>462</b>

### PLATTE (dekor PG1)

Mindestberechnung 0,3 m<sup>2</sup>

Stärke	Bestellnummer	Preis / m <sup>2</sup>
19 mm	<b>GPLD19</b>	<b>110</b>
25 mm	<b>GPLD25</b>	<b>127</b>
38 mm	<b>GPLD38</b>	<b>186</b>

max. 275 x 120 cm

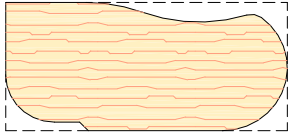

kleinstmöglicher Radius = 80 mm

### FORMPLATTE (furniert/Laminat)

Mindestberechnung 0,8 m<sup>2</sup>

Stärke	Bestellnummer	Preis / m <sup>2</sup>
19 mm	<b>GFPL19</b>	<b>333</b>
25 mm	<b>GFPL25</b>	<b>355</b>
40 mm	<b>GFPL40</b>	<b>384</b>
50 mm	<b>GFPL50</b>	<b>481</b>

### FRONT (inkl. Bänder)

Mindestberechnung 0,3 m<sup>2</sup>

Stärke	Bestellnummer	Preis / m <sup>2</sup>
19 mm furniert	<b>GFRONT</b>	<b>255</b>
19 mm dekor	<b>GFRONTD</b>	<b>205</b>

### SPIEGEL (inkl. Spiegelklebeband)

Mindestberechnung 0,3 m<sup>2</sup>

Stärke	Best.-Nr.	Preis / m <sup>2</sup>
4mm	<b>GSP</b>	<b>141</b>